

Monitor LCD Acer

Instrukcja obsługi

Copyright © 2019. Acer Incorporated.
All Rights Reserved.

Acer LCD Monitor User's Guide
Original Issue: 09/2019

Changes may be made periodically to the information in this publication without obligation to notify any person of such revisions or changes. Such changes will be incorporated in new editions of this manual or supplementary documents and publications. This company makes no representations or warranties, either expressed or implied, with respect to the contents hereof and specifically disclaims the implied warranties of merchantability or fitness for a particular purpose.

Record the model number, serial number, purchase date and place of purchase information in the space provided below. The serial number and model number are recorded on the label affixed to your computer. All correspondence concerning your unit should include the serial number, model number and purchase information.

No part of this publication may be reproduced, stored in a retrieval system, or transmitted, in any form or by any means, electronically, mechanically, by photocopy, recording or otherwise, without the prior written permission of Acer Incorporated.

Acer LCD Monitor User's Guide

Model number: _____

Serial number: _____

Date of purchase: _____

Place of purchase: _____

Acer and the Acer logo are registered trademarks of Acer Incorporated. Other companies' product names or trademarks are used herein for identification purposes only and belong to their respective companies.

Specjalne uwagi dotyczące monitorów LCD

Podane poniżej objawy są normalne podczas stosowania monitorów LCD i nie oznaczają problemu.

- Z powodu natury światła jarzeniowego, na początku używania ekran może migać. Wyłącz przełącznik zasilania i włącz go ponownie w celu likwidacji migania.
- Mogą wystąpić delikatne nierówności jasności ekranu w zależności od stosowanego wzoru pulpitu.
- Ekran LCD zawiera 99,99% lub więcej efektywnych pikseli. Może on zawierać 0,01% nieprawidłowo wyświetlanych punktów, spowodowanych przez brak pikseli lub stałe wyświetlanie pikseli.
- Z powodu natury ekranu LCD po kilkugodzinnym wyświetlaniu tego samego obrazu, mimo przełączenia do nowego obrazu, na ekranie może utrzymywać się powidok. W takiej sytuacji wyświetlenie na ekranie będzie przywracane powoli przez zmianę obrazu lub wyłączenie zasilania na kilka godzin.
- Monitor Acer jest przeznaczony do wyświetlania informacji wizualnych i wideo uzyskanych z urządzeń elektronicznych.

Informacje dotyczące bezpieczeństwa i wygodnego użytkowania

Zalecenia dotyczące bezpieczeństwa

Przeczytaj uważnie podane zalecenia. Zachowaj ten dokument do wykorzystania w przyszłości.

Należy stosować się do wszystkich zaleceń oznaczonych na produkcie.

Czyszczenie monitora

Przeczytaj uważnie podane zalecenia dotyczące czyszczenia monitora:

- Przed czyszczeniem monitor należy zawsze odłączyć od zasilania.
- Użyj miękkiej szmatki do wytarcia ekranu i przodu oraz boków obudowy.

Podłączanie/odłączanie urządzenia

Podczas podłączania i odłączania zasilania od monitora LCD należy przestrzegać następujących zaleceń:

- Przed podłączeniem przewodu zasilającego do gniazda zasilania prądem zmiennym należy upewnić się, że monitor jest zamocowany do podstawy.
- Przed podłączeniem jakichkolwiek kabli lub odłączeniem przewodu zasilającego należy upewnić się, że monitor LCD oraz komputer są wyłączone.

- Jeśli system posiada wiele źródeł zasilania, odłączyć zasilanie od systemu przez odłączenie wszystkich przewodów zasilających od źródeł zasilania.

Dostępność

Upewnić się, że gniazdo zasilania, do którego podłączany jest przewód zasilający, jest łatwo dostępne i położone jak najbliżej osoby obsługującej urządzenie. Aby odłączyć zasilanie od urządzenia, należy wyjąć przewód zasilający z gniazda zasilania prądem elektrycznym.

Bezpieczne słuchanie

W celu ochrony słuchu należy stosować się do następujących zaleceń.

- Stopniowo zwiększać głośność, aż dźwięk będzie słychać wyraźnie i komfortowo, bez zniekształceń.
- Po ustawieniu poziomu głośności nie należy go zwiększać po dopasowaniu się do niego uszu.
- Należy ograniczyć czas słuchania muzyki z wysoką głośnością.
- Unikać zwiększania głośności w celu zagłuszenia hałasu z otoczenia.
- Głośność należy zmniejszyć, jeśli nie słychać ludzi mówiących w pobliżu.

Ostrzeżenia

- Nie należy używać tego produktu w pobliżu wody.
- Nie należy umieszczać tego produktu na niestabilnym wózku, podstawie lub stole. Upadek produktu może spowodować jego poważne uszkodzenie.
- Szczeliny i otwory służą do wentylacji, mają zapewnić prawidłowe działanie produktu i chronić go przed przegrzaniem. Nie należy blokować lub zakrywać tych otworów. Nigdy nie blokować szczelin wentylacyjnych przez umieszczanie produktu na łóżku, sofie, kocu lub innej podobnej powierzchni. Nigdy nie umieszczać tego produktu obok lub nad grzejnikiem lub miernikiem ciepła lub w zabudowie, jeśli nie zostanie zapewniona odpowiednia wentylacja.
- Nigdy nie wpychać jakichkolwiek przedmiotów do tego produktu przez szczeliny obudowy, ponieważ mogą one dotknąć do niebezpiecznych punktów będących pod napięciem lub spowodować zwarcie części, a w rezultacie pożar lub porażenie prądem elektrycznym. Nigdy nie dopuszczać do przedostania się do produktu jakichkolwiek płynów.
- Aby uniknąć zniszczenia komponentów wewnętrznych i zabezpieczyć przed wyciekami baterii, nie należy umieszczać produktu na drgającej powierzchni.
- Nigdy nie używać urządzenia podczas uprawiania sportu, ćwiczeń lub w otoczeniu narażonym na wibracje, gdyż może to spowodować nieoczekiwane zwarcie lub uszkodzenie urządzeń wewnętrznych.

Podłączanie do zasilania elektrycznego

- Ten produkt powinien być zasilany przy użyciu parametrów zasilania podanych na tabliczce znamionowej. Przy braku pewności co do parametrów zasilania dostępnego w danej okolicy, należy sprawdzić te informacje u dostawcy lub w lokalnym zakładzie energetycznym.
- Nie kłaść żadnych przedmiotów na przewodzie zasilającym. Nie umieszczać tego produktu w miejscu, gdzie przewód zasilający może być nadeptywany przez przechodzące osoby.
- Jeśli z tym produktem używany jest przedłużacz, należy sprawdzić, czy łączny amperaż urządzeń połączonych do przedłużacza nie przekracza amperażu przedłużacza. Należy również sprawdzić, czy łączny amperaż wszystkich urządzeń połączonych do gniazda ściennego nie przekracza wartości znamionowej dla bezpiecznika.
- Nie przeciążać gniazda zasilania lub listwy zasilającej przez podłączanie zbyt wielu urządzeń. Całkowite obciążenie systemu nie może przekraczać 80% wartości znamionowej obciążenia obwodu. Jeśli stosowane są listwy zasilające, obciążenie nie powinno przekraczać 80% wartości wejściowej dla listwy.
- Przewód zasilający tego produktu jest wyposażony w trzy-przewodową wtyczkę z uziemieniem. Wtyczka ta pasuje do gniazd zasilania z uziemieniem. Przed podłączeniem wtyczki zasilania należy upewnić się, że gniazdo zasilania jest prawidłowo uziemione. Nie należy podłączać wtyczki do nieuziemionego gniazda zasilania. Szczegółowe informacje można uzyskać u elektryka.



.....

Ostrzeżenie! Kołek uziemienia pełni funkcję ochronną. Używanie gniazda zasilania bez prawidłowego uziemienia może spowodować porażenie prądem elektrycznym i/lub obrażenia.



.....

Uwaga: Kołek uziemienia zapewnia także dobre zabezpieczenie przed zakłóceniami wytwarzanymi przez pobliskie urządzenia elektryczne, które mogą wpływać na działanie tego produktu.

- Produkt ten można używać wyłącznie z dostarczonym przewodem zasilającym. Jeśli potrzebna jest wymiana przewodu zasilającego należy sprawdzić, czy nowy przewód spełnia następujące wymagania: typ odłączalny, wymieniony na liście UL, z certyfikatem CSA, typ SPT-2, minimalna wartość znamionowa 7 A 125 V, aprobatą VDE lub jej odpowiednik, maksymalna długość 4,5 metra (15 stóp).

Naprawa produktu

Nie należy naprawiać tego produktu samodzielnie, ponieważ otwieranie lub zdejmowanie pokryw może narazić na porażenie poprzez dotknięcie niebezpiecznych punktów będących pod napięciem lub inne ryzyko.

Wszelkie naprawy należy powierzać wyłącznie wykwalifikowanym pracownikom serwisowym.

Urządzenie należy odłączyć od ściennego gniazda zasilania i powierzyć jego naprawę wykwalifikowanym serwisantom, gdy:

- przewód zasilający jest uszkodzony, przecięty lub przetarty
- do urządzenia dostał się płyn
- urządzenie było narażone na działanie deszczu lub wody
- urządzenie spadło lub uszkodziła się jego obudowa
- urządzenie wykazuje wyraźne oznaki zmiany wydajności, co oznacza potrzebę naprawy
- urządzenie nie działa normalnie, mimo stosowania się do instrukcji obsługi



Uwaga: Należy regulować tylko te elementy sterowania, które są wymienione w instrukcjach obsługi, ponieważ nieprawidłowa regulacja elementów sterowania może spowodować uszkodzenie i często wymaga dużego nakładu pracy wykwalifikowanego technika w celu przywrócenia normalnego działania urządzenia.

Miejsca zagrożone wybuchem

Urządzenie należy wyłączyć w miejscach zagrożonych wybuchem i stosować się do wszystkich znaków i instrukcji. Miejsca o atmosferze zagrażającej wybuchem, to miejsca, gdzie zwykle znajdują się polecenia wyłączenia silnika samochodu. Iskry w takich miejscach mogą spowodować wybuch lub pożar, a w rezultacie obrażenia ciała lub nawet śmierć.

Urządzenie należy wyłączyć w pobliżu pomp paliwowych na stacjach benzynowych. Należy przestrzegać ograniczeń w używaniu sprzętu radiowego w składach magazynach i miejscach dystrybucji paliwa, w zakładach chemicznych lub w miejscach wykonywania robót strzałowych. Miejsca zagrożone wybuchem są często, choć nie zawsze oznaczone. Obejmują one pokłady statków, urządzenia do transportu lub składowania chemikaliów, pojazdy napędzane gazem (takim jak propan lub butan) i miejsca, gdzie powietrze zawiera chemikalia lub groźne cząsteczki takie jak drobiny, pył lub proszki metalu.

Dodatkowe informacje dotyczące bezpieczeństwa

Urządzenie i jego elementy jego rozbudowy, mogą zawierać małe części. Należy je trzymać poza zasięgiem małych dzieci.

Informacje o recyklingu sprzętu IT

Firma Acer jest mocno zaangażowana w ochronę środowiska i postrzega recykling, w postaci odzyskiwania i utylizacji zużytego sprzętu, jako jeden z głównych priorytetów firmy w minimalizowaniu obciążenia środowiska.

W firmie Acer jesteśmy bardzo świadomi wpływu naszej działalności na środowisko oraz dążymy do identyfikacji i opracowania najlepszych procedur pracy, które pozwolą zmniejszyć wpływ naszych produktów na środowisko naturalne.

Więcej informacji i pomoc dotyczącą recyklingu można znaleźć na stronie: <https://www.acer-group.com/sustainability/en/our-products-environment.html>

Dalsze informacje dotyczące możliwości i korzyści z innych naszych produktów można uzyskać pod adresem www.acer-group.com.

Zalecenia dotyczące utylizacji

Ten symbol na produkcie lub na jego opakowaniu oznacza, że tego produktu nie należy wyrzucać z innymi odpadami z gospodarstwa domowego.

Natomiast obowiązkiem użytkownika jest zutylizowanie zużytego sprzętu przez przekazanie go do wyznaczonego punktu zbiórki zużytego sprzętu elektrycznego i elektronicznego w celu jego recyklingu. Selektywna zbiórka i recykling zużytego sprzętu w ramach utylizacji pomogą zachować zasoby naturalne i zagwarantować ponowne przetworzenie sprzętu w sposób, który chroni zdrowie ludzkie i środowisko naturalne. Aby uzyskać więcej informacji, o tym gdzie możesz dostarczyć zużyty sprzęt, skontaktuj się z lokalnym urzędem miasta lub gminy, zakładem zajmującym się odbiorem odpadów domowych lub ze sklepem, w którym zakupiłeś produkt.

<https://www.acer-group.com/sustainability/en/our-products-environment.html>



Oświadczenie dotyczące pikseli LCD

Urządzenie LCD jest wytwarzane z wykorzystaniem technik produkcji o wysokiej precyzji. Jednak niektóre piksele mogą się czasami nie wyświetlać lub wyświetlać się w postaci czarnych lub czerwonych punktów. Nie ma to wpływu na zapisany obraz i nie oznacza nieprawidłowego działania.

Ten produkt został dostarczony z możliwością obsługi zarządzania zasilaniem:

- Uaktywnianie trybu uśpienia wyświetlacza po 5 minutach braku aktywności użytkownika.
- Aby wznowić pracę monitora w trybie aktywnego wyłączenia, przesunąć mysz lub naciśnij którykolwiek klawisz na klawiaturze.

Wskazówki i informacje dotyczące wygodnego użytkowania

Po zbyt długim korzystaniu z komputera użytkownicy komputera mogą narzekać na zmęczenie oczu i bóle głowy. Zbyt długa praca przed komputerem naraża także użytkowników na obrażenia fizyczne. Długa praca, zła postawa, złe zwyczaje pracy, stres, nieodpowiednie warunki pracy, zdrowie osobiste i inne czynniki znacząco zwiększają ryzyko obrażeń fizycznych.

Nieprawidłowe używanie komputera może doprowadzić do takich schorzeń jak zespół cieśni nadgarstka, zapalenie ścięgna, zapalenie pochewki ścięgna lub inne schorzenia mięśniowo-szkieletowe. Następujące objawy mogą wystąpić w rękach, nadgarstkach, ramionach, barkach, szyi lub plecach:

- drętwienie, uczucie pieczenia lub mrowienia
- tępy ból, bolesność, tkliwość
- ból, opuchlizna lub ból pulsujący
- sztywnienie lub uciskanie
- zimno lub osłabienie

Po wystąpieniu tych objawów lub gdy utrzymuje się dyskomfort i/lub ból związany z używaniem komputera, należy jak najszybciej skontaktować się z lekarzem i poinformować dział BHP swojej firmy.

Poniższa część zawiera porady dotyczące wygodniejszego korzystania z komputera.

Znajdowanie strefy komfortu

Znajdź swoją strefę komfortu, regulując kąt patrzenia na monitor, używając podnóżka lub podwyższenia siedzenia dla uzyskania maksymalnej wygody. Należy przestrzegać następujących porad:

- unikanie zbyt długiego pozostawiania w jednej pozycji

- unikanie nieprawidłowej postawy i/lub przechylania do tyłu
- regularne wstawanie i spacer w celu usunięcia zmęczenia mięśni nóg

Zapewnienie prawidłowego widzenia

Długie godziny patrzenia, nieprawidłowo dobrane okulary lub szkła kontaktowe, odbłyски światła, nadmierne oświetlenie pomieszczenia, słaba ostrość obrazu na ekranie, bardzo mały krój pisma i mały kontrast obrazu mogą powodować zmęczenie oczu. Poniżej są podane sugestie dotyczące zmniejszania zmęczenia oczu.

Oczy

- Częsty odpoczynek oczu.
- Należy wykonywać regularne przerwy w celu odpoczynku oczu, odwracając wzrok od monitora i skupiając wzrok na odległym punkcie.
- Częste mruganie w celu zapobiegania wysychaniu oczu.

Wyświetlacz

- Wyświetlacz należy utrzymywać w czystości.
- Głowę należy trzymać powyżej górnej krawędzi wyświetlacza, tak aby oczy były skierowane w dół podczas patrzenia na środek wyświetlacza.
- Wyreguluj jasność wyświetlacza i/lub kontrast do wygodnego poziomu w celu poprawienia czytelności tekstu i przejrzystości grafiki.
- Należy wyeliminować olśnienia i odbicia przez:
 - umieszczenie wyświetlacza bokiem do okna lub innego źródła światła
 - zminimalizowanie światła wpadającego do pomieszczenia poprzez stosowanie zasłon, rolet lub żaluzji
 - używanie światła miejscowego
 - zmianę kąta patrzenia na wyświetlacz
 - używanie filtra zmniejszającego olśnienia
 - używanie daszka ponad wyświetlaczem, np. kawałka kartonu ponad przednią górną krawędzią wyświetlacza
- Należy unikać regulacji wyświetlacza do niewygodnego kąta patrzenia.
- Należy unikać zbyt długiego patrzenia w jasne źródła światła, takie jak otwarte okna.

Kształtowanie dobrych nawyków pracy

Kształtowanie następujących dobrych nawyków pracy w celu wygodniejszego i bardziej efektywnego używania komputera:

- Regularnie i często rób krótkie przerwy.
- Wykonuj ćwiczenia rozciągające.
- Jak najczęściej oddychaj świeżym powietrzem.
- Ćwicz regularnie i dbaj o zdrowie.

ROZPAKOWANIE.....	1
ZAKŁADANIE/ZDEJMOWANIE PODSTAWY.....	2
REGULACJA POZYCJI EKРАНU.....	4
PODŁĄCZENIE PRZEWODU ZASILAJĄCEGO.....	5
ŚRODKI OSTROŻNOŚCI	6
CZYSZCZENIE MONITORA	6
OSZCZĘDZANIE ENERGII.....	7
DDC.....	7
PRZYPORZĄDKOWANIE STYKÓW ZŁĄCZA.....	8
TABELA STANDARDOWEGO TAKTOWANIA	10
INSTALACJA.....	11
ELEMENTY STEROWANIA OBSŁUGIWANE PRZEZ UŻYTKOWNIKA.....	12
ROZWIĄZYWANIE PROBLEMÓW	24

ROZPAKOWANIE

Podczas rozpakowywania pudełka sprawdź, czy są następujące elementy i zachowaj opakowanie na wypadek konieczności wysłania lub transportu monitora w przyszłości.

*Poniższe elementy są pokazane jedynie informacyjnie. Faktyczny produkt może się różnić.

- Monitor LCD

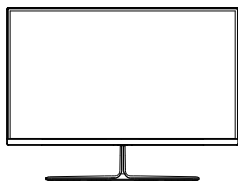

- Przewodnik szybkiego uruchomienia



- Przewód zasilający prądu przemiennego (opcjonalnie)



- Zasilacz (opcjonalnie)

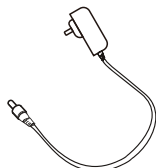

- Przewód D-Sub (opcjonalnie)

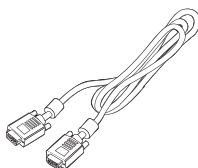

- Przewód HDMI (opcjonalnie)

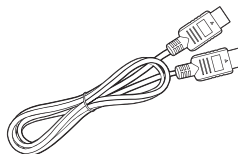

- Przewód DP (opcjonalnie)

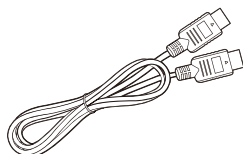

- Przewód audio (opcjonalnie)

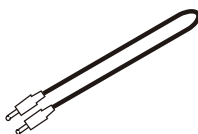

- Przewód USB (opcjonalnie)

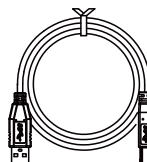

- Przewód USB typu C (opcjonalnie)

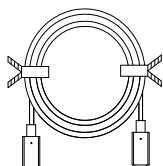

ZAKŁADANIE/ZDEJMOWANIE PODSTAWY



Uwaga: Wyjmij monitor i podstawę monitora z opakowania. Ostrożnie połóż monitor ekranem do dołu na stabilnej powierzchni - użyj szmatki do zabezpieczenia ekranu przed zarysowaniem.

1. Zamontuj wspornik monitora do podstawy.
2. Zamocuj podstawę do wspornika monitora. Nałóż osłonę podstawy.

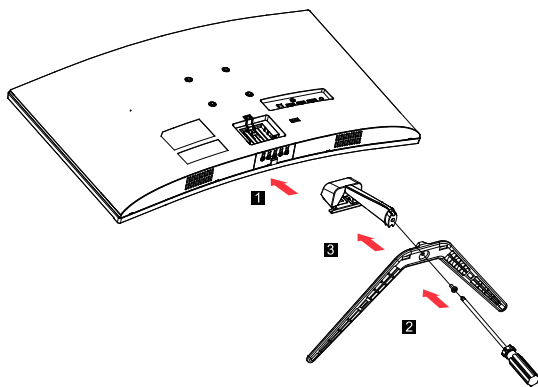

Uwaga: W razie użycia zestawu do mocowania na ścianie zalecamy zestaw montażowy VESA (100 × 100 mm) ze śrubami M4 × 10 (dł.) mm.

Postępuj według poniższych instrukcji, aby zdjąć podstawę z monitora.



Uwaga: Ostrożnie połóż monitor ekranem do dołu na płaskiej powierzchni - użyj szmatki do zabezpieczenia ekranu przed zarysowaniem.

1. Naciśnij przycisk rozdzielający, aby odłączyć podstawę od monitora.
2. Wyjmij podstawę z monitora.

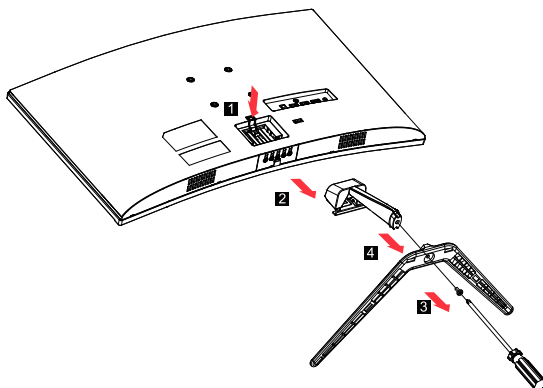

REGULACJA POZYCJI EKРАНU

Aby osiągnąć jak najwygodniejszy kąt patrzenia, możesz regulować nachylenie monitora.

- **Nachylenie**

Zakres kąta nachylenia możesz zobaczyć na poniższej ilustracji.

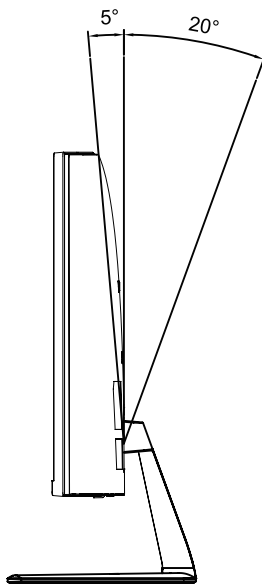

PODŁĄCZENIE PRZEWODU ZASILAJĄCEGO

- Najpierw sprawdź, czy używany przewód zasilający jest prawidłowego typu, wymaganego w danym regionie.
- Monitor może być zasilany uniwersalnie, co umożliwi pracę w obszarze z zasilaniem zarówno 100/120 V, jak również 220/240 V prądu przemiennego. Nie jest wymagana żadna regulacja.
- Jeden koniec przewodu zasilającego włóż do wejścia prądu przemiennego a drugi koniec do gniazda prądu przemiennego.
- Do urządzenia zasilanego 120 V prądu przemiennego:
Użyj przewodu zasilającego znajdującego się na liście UL, kabel typu SVT i wtyczka o parametrach 10 A/125 V.
- Do urządzenia zasilanego 220/240 V prądu przemiennego (poza USA):
Użyj przewodu składającego się z kabla H05VV-F i wtyczki o parametrach 10 A, 250 V. Kabel powinien mieć odpowiednie certyfikaty bezpieczeństwa dla kraju, w którym urządzenie będzie zainstalowane.

ŚRODKI OSTROŻNOŚCI

- Unikaj ustawienia monitora lub innych ciężkich przedmiotów na przewodzie zasilającym, aby uniknąć jego uszkodzenia.
- Nie narażaj urządzenia na deszcz, nadmierną wilgoć lub kurz.
- Nie zakrywaj szczelin lub otworów wentylacyjnych monitora. Zawsze ustawiaj monitor w miejscu z odpowiednią wentylacją.
- Unikaj ustawienia monitora na jasnym tle lub w miejscach, gdzie światło słoneczne lub inne źródła światła mogą odbijać się na powierzchni monitora. Ustaw monitor tuż poniżej poziomu oczu.
- Ostrożnie przenoś monitor.
- Unikaj wstrząsów i zarysowania ekranu, ponieważ jest on delikatny.
- W celu uniknięcia uszkodzenia monitora nie należy go podnosić za podstawę.

CZYSZCZENIE MONITORA

Dokładnie przestrzegaj poniższych zaleceń podczas czyszczenia monitora.

- Przed czyszczeniem monitor należy zawsze odłączyć od zasilania.
- Użyj miękkiej szmatki do delikatnego przetarcia ekranu oraz przodu i bocznych ścianek obudowy.
- **NIGDY BEZPOŚREDNIO NIE SPRYSKIWAĆ LUB ZWILŻAĆ JAKIMKOLWIEK PŁYNEM EKРАНU LUB OBUDOWY.**
- **NIE STOSOWAĆ ŚRODKÓW CZYSZCZĄCYCH NA BAZIE AMONIAKU LUB ALKOHOLU DO CZYSZCZENIA EKРАНU LCD LUB OBUDOWY.**
- Firma Acer nie ponosi odpowiedzialności za uszkodzenia wynikające z użycia jakichkolwiek środków do czyszczenia na bazie amoniaku lub alkoholu.

OSZCZĘDZANIE ENERGII

Monitor zostanie przełączony w tryb „Oszczędzanie energii” przez sygnał sterujący z kontrolera wyświetlacza, co wskazuje migający wskaźnik LED zasilania.

Stan	Wskaźnik LED
WŁĄCZONY	Niebieski
Tryb oszczędzania energii	Typ 1: bursztynowy Typ 2: LED miga

Stany oszczędzania energii będą utrzymywane, dopóki nie zostanie wykryty sygnał kontrolny lub nie zostanie aktywowana klawiatura bądź mysz. Czas aktywacji ze stanu WYŁĄCZONY z powrotem do stanu WŁĄCZONY wynosi około 3 sekund.

DDC

Aby instalacja była łatwiejsza, monitor jest w stanie połączyć się na zasadzie Plug and Play z systemem obsługującym protokół DDC. DDC (ang. Display Data Channel, kanał wyświetlania danych) jest protokołem komunikacyjnym, w którym monitor automatycznie informuje system hosta o swoich parametrach, na przykład obsługiwanych rozdzielczościach i związanym z nimi taktowaniu. Monitor obsługuje standard DDC2B.

PRZYPORZĄDKOWANIE STYKÓW ZŁĄCZA

19-stykowy przewód sygnałowy kolorowego wyświetlacza*

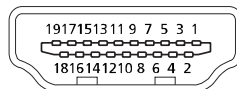

PIN	Znaczenie	PIN	Znaczenie
1.	Dane TMDS 2+	10.	Zegar TMDS+
2.	Ekran - Dane TMDS 2	11.	Ekran - Zegar TMDS
3.	Dane TMDS 2-	12.	Zegar TMDS-
4.	Dane TMDS 1+	13.	CEC
5.	Ekran - Dane TMDS 1	14.	Rezerwa (nie podłączony na urządzeniu)
6.	Dane TMDS 1-	15.	SCL
7.	Dane TMDS 0+	16.	SDA
8.	Ekran - Dane TMDS 0	17.	DDC/CEC Uziemienie
9.	Dane TMDS 0-	18.	Zasilanie +5 V
		19.	Wykrywanie Hot Plug

* tylko w przypadku niektórych modeli

20-stykowy przewód sygnałowy kolorowego wyświetlacza*

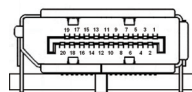

PIN	Opis	PIN	Opis
1.	Lane0(p)	11.	GND
2.	GND	12.	Lane3(n)
3.	Lane0(n)	13.	Config1
4.	Lane1(p)	14.	Config2
5.	GND	15.	AUX_CH (n)
6.	Lane1(n)	16.	GND
7.	Lane2(p)	17.	AUX_CH (p)
8.	GND	18.	Wykrywanie Hot Plug
9.	Lane3(n)	19.	DP Power_Return
10.	Lane3(p)	20.	Zasilanie DP

* tylko w przypadku niektórych modeli

15-stykowy przewód sygnałowy kolorowego wyświetlacza

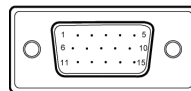

Styk	Opis	Styk	Opis
1.	Czerwony	9.	+5 V
2.	Zielony	10.	Masa logiczna
3.	Niebieski	11.	Masa monitora
4.	Masa monitora	12.	DDC - dane ciągłe
5.	DDC powrót	13.	Sygnal synchronizacji poziomej
6.	Masa czerwony	14.	Sygnal synchronizacji pionowej
7.	Masa zielony	15.	Zegar ciągły DDC
8.	Masa niebieski		

* tylko w przypadku niektórych modeli

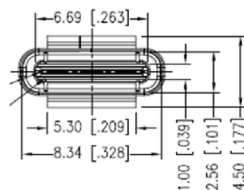

24-stykowy przewód USB typu C

Nr PIN	Przyporządkowanie sygnału	Nr PIN	Przyporządkowanie sygnału
A1	GND	B12	GND
A2	SSTXp1	B11	SSTXp1
A3	SSTXn1	B10	SSTXn1
A4	VBUS	B9	VBUS
A5	CC1	B8	CC1
A6	Dp1	B7	Dp1
A7	Dn1	B6	Dn1
A8	SBU1	B5	SBU1
A9	VBUS	B4	VBUS
A10	SSTXn2	B3	SSTXn2
A11	SSTXp2	B2	SSTXp2
A12	GND	B1	GND

* tylko w przypadku niektórych modeli

TABELA STANDARDOWEGO TAKTOWANIA

	Tryb	Rozdzielczość	Uwagi
1	VGA	640 × 480	60 Hz
2		640 × 480	72 Hz
3		640 × 480	75 Hz
4	MAC	640 × 480	66,66 Hz
5	VESA	720 × 400	70 Hz
6	SVGA	800 × 600	56 Hz
7		800 × 600	60 Hz
8		800 × 600	72 Hz
9		800 × 600	75 Hz
10	MAC	832 × 624	74,55 Hz
11	XGA	1024 × 768	60 Hz
12		1024 × 768	70 Hz
13		1024 × 768	75 Hz
14	VESA	1152 × 864	75 Hz
15		1280 × 960	60 Hz
16	SXGA	1280 × 1024	60 Hz
17		1280 × 1024	75 Hz
18	VESA	1280 × 720	60 Hz
19	WXGA+	1440 × 900	60 Hz
20	WSXGA+	1680 × 1050	60 Hz
21	FHD	1920 × 1080	60 Hz
22		1920 × 1080	120 Hz
23	QHD	2560 × 1440	60 Hz
24		2560 × 1440	120 Hz
25		2560 × 1440	144 Hz
26		2560 × 1440	165 Hz (Tylko dla DP)
27		2560 × 1440	180 Hz (Tylko dla DP)



Uwaga: Jeśli monitor obsługuje DisplayPort, to docelowo obsługuje technologie obsługi G-Sync compatible (kompatybilne z G-Sync)/Freesync/Freesync Premium/Freesync Premium Pro/Adaptive-Sync (DP). Ta technologia pozwala, aby źródło grafiki obsługiwane przez Freesync/Freesync Premium/Freesync Premium Pro/Adaptive-Sync (DP) dynamicznie regulowało częstotliwość odświeżania w oparciu o szybkości klatek z typową zawartością w celu wyeliminowania zacinania się i poprawienia wyświetlania o niskich opóźnieniach.

INSTALACJA

Aby zainstalować monitor w systemie hosta, wykonaj podane poniżej czynności:

Czynności

1. Wyłącz komputer i odłącz przewód zasilający.
2. 2-1 Podłącz przewód wideo
 - a. Upewnij się, że monitor i komputer są odłączone od napięcia.
 - b. Podłącz przewód VGA do komputera. (opcjonalnie)
- 2-2 Podłącz przewód HDMI (tylko model z gniazdem HDMI) (opcjonalnie)
 - a. Upewnij się, że monitor i komputer są odłączone od napięcia.
 - b. Podłącz przewód HDMI do komputera.
- 2-3 Podłącz przewód DP (tylko model z gniazdem DP) (opcjonalnie)
 - a. Upewnij się, że monitor i komputer są odłączone od napięcia.
 - b. Podłącz przewód DP do komputera.
3. Podłącz przewód audio (tylko modele z wejściem audio) (opcjonalnie)
4. Podłącz przewód USB typu C (tylko modele z wejściem USB typu C) (opcjonalnie)
5. Włóż przewód zasilający monitora do gniazda zasilania z tyłu monitora.
6. Podłącz przewody zasilające komputera i monitora do znajdującego się w pobliżu gniazda elektrycznego.
7. Wybierz włączenie/wyłączenie funkcji Ładowanie przez USB po rozładowaniu, aby włączyć/wyłączyć tę funkcję. (opcjonalnie)

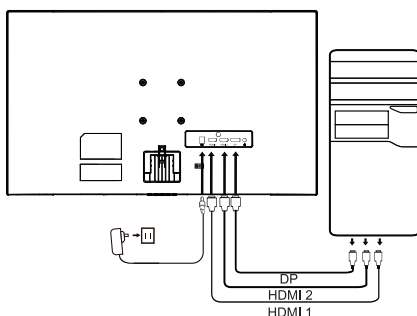

~		Uwaga: Położenie i nazwy gniazd na monitorze mogą się zmieniać w zależności od modelu monitora, a niektórych gniazd może nie być w niektórych modelach.
HDMI (opcjonalnie)	🔊 (opcjonalnie)	
VGA IN (opcjonalnie)	USB (opcjonalnie)	
AUDIO IN (opcjonalnie)	DP (opcjonalnie)	
AUDIO OUT (opcjonalnie)	USB Type C (opcjonalnie)	

ELEMENTY STEROWANIA OBSŁUGIWANE PRZEZ UŻYTKOWNIKA

Podstawowe elementy sterowania

Uwaga: Położenie i nazwy przycisków funkcyjnych i przycisku zasilania na monitorze mogą się zmieniać w zależności od modelu monitora, a niektórych przycisków może nie być w niektórych modelach.

Typ 1

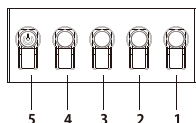

Nr	Opis
1	Przejdźcie do menu głównego.
2	Wejście do trybu źródła.
3/4	Klawisze szybkiego dostępu 1, 2. Aktywują funkcję klawiszy szybkiego dostępu definiowanych przez użytkownika.
5	W stanie wyłączenia naciśnięcie tego przycisku włącza urządzenie; w stanie włączenia normalne naciśnięcie przycisku powoduje wejście do menu przełączania trybów, natomiast dłuższe naciśnięcie przez 3 sekundy wyłącza urządzenie.

Typ 2

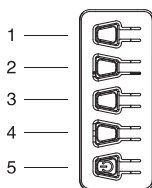

Nr	Opis
1	Wejście do menu przełączania trybów.
2	Wejście do ustawienia jasności.
3	Wejście do trybu źródła.
4	Przejdźcie do menu głównego.
5	Włączanie/wyłączanie.

Typ 3-1

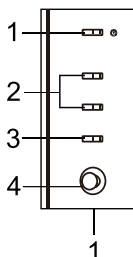

Nr	Element	Opis
1	Przycisk/ wskaźnik zasilania	Włącza/wyłącza monitor. Niebieski kolor wskazuje włączone zasilanie. Bursztynowy kolor wskazuje tryb czuwania/oszczędzania energii.
2	Klawisze szybkiego dostępu 1, 2	Aktywują funkcję klawiszy szybkiego dostępu definiowanych przez użytkownika.
3	Przycisk wejścia	Naciskać, aby zmieniać źródła sygnału wejściowego.
4	Przycisk Navi/ OK 	Aktywuje menu OSD. Naciśnij go ponownie, aby przejść do kolejnej funkcji w menu, a następnie przełączaj przyciski we wszystkich czterech kierunkach. Jego ponowne naciśnięcie umożliwia dokonanie wyboru.

Typ 3-2

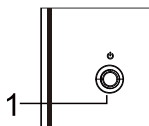

Nr	Element	Opis
1	Przycisk Menu/ Navi/OK 	Włączanie/dłgie naciśnięcie w celu wyłączenia. Wejście do menu głównego. Przyciski przełączania we wszystkich czterech kierunkach. Wybieranie/ustawianie opcji menu.

Korzystanie z menu skrótów



Uwaga: Poniższe informacje są natury ogólnej. Konkretnie specyfikacje produktów mogą się od nich różnić.

Menu OSD (menu ekranowe) można używać do regulacji ustawień na monitorze LCD. Naciśnij przycisk MENU, aby włączyć OSD. Menu OSD można używać do regulacji jakości obrazu, pozycji menu OSD oraz ustawień ogólnych. Informacje na temat ustawień zaawansowanych można znaleźć na następującej stronie:

Przycisk i dostępne funkcje zależą od konkretnego modelu. Niektóre funkcje mogą być wyświetlone na szaro, jeśli dany model ich nie obsługuje.

Strona główna

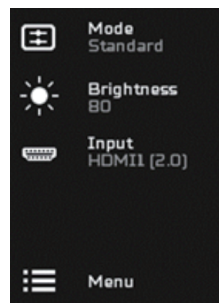
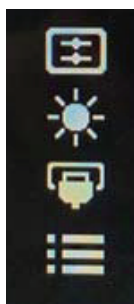
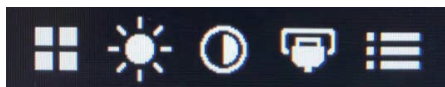

Włączanie i wyłączanie trybów



Uwaga: Wybierz działanie funkcji przycisku zgodnie z danym typem przycisku.

Przycisk typu 1

Na dowolnej stronie funkcji naciśnij przycisk 5, aby otworzyć menu sterowania trybami Modes (Tryby) i wybierz profil definiowany przez użytkownika (zobacz rozdział Menu OSD w celu uzyskania szczegółowych informacji).

Przycisk typu 2

Na dowolnej stronie funkcji naciśnij przycisk 1, aby otworzyć menu sterowania trybami Modes (Tryby) i wybierz profil definiowany przez użytkownika (zobacz rozdział Menu OSD w celu uzyskania szczegółowych informacji).

Przycisk typu 3

Na dowolnej stronie funkcji naciśnij  , aby otworzyć menu sterowania trybami Modes (Tryby) i wybierz profil definiowany przez użytkownika (zobacz rozdział Menu OSD w celu uzyskania szczegółowych informacji).

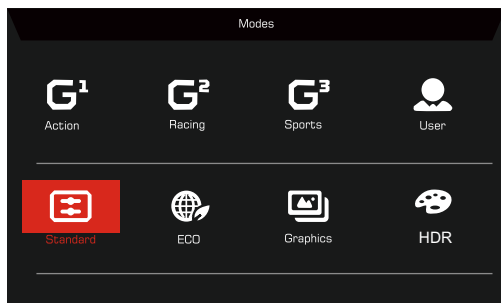

Strona funkcji



Przycisk typu 1

Naciśnij dwukrotnie przycisk 1, aby wybrać funkcję menu, a następnie użyj przycisków 1/2/3/4 do regulacji potrzebnych ustawień. Po skończeniu użyj przycisku 4 do powrotu na poprzedni poziom lub wyjścia z menu.

Przycisk typu 2

Naciśnij dwukrotnie przycisk 4, aby wybrać funkcję menu, a następnie użyj przycisków 1/2/3/4 do regulacji potrzebnych ustawień. Po skończeniu użyj przycisku 4 do powrotu na poprzedni poziom lub wyjścia z menu.

Przycisk typu 3

Otwórz stronę funkcji, aby wybrać funkcję menu i wyreguluj żądane ustawienia, używając przycisku Navi/OK. Po dokonaniu ustawień naciśnij  , aby wyjść z menu. Możesz również nacisnąć  na dowolnej stronie funkcji, aby wybrać preferowany Tryb.

Przycisk typu 3-2

Otwórz stronę funkcji, aby wybrać funkcję menu, a następnie użyj przycisku Menu/Navi/Ok do regulacji potrzebnych ustawień. Po skończeniu, pociągnij w lewo przycisk Menu/Navi/Ok, aby powrócić do poprzedniego poziomu lub wyjść z menu.

Regulacja ustawień

Użyj przycisków, aby otworzyć menu OSD i przejdź do potrzebnych ustawień.

Przycisk typu 1

1. Naciśnij dwukrotnie przycisk 1, aby wywołać menu OSD.
2. Użyj przycisków 1/2, aby wybrać potrzebne ustawienia w menu OSD.
3. Następnie naciśnij przycisk 3, aby przejść do ustawienia, które chcesz zmienić.

Przycisk typu 2

1. Naciśnij dwukrotnie przycisk 4, aby wywołać menu OSD.
2. Użyj przycisków 1/2, aby wybrać potrzebne ustawienia w menu OSD.
3. Następnie naciśnij przycisk 3, aby przejść do ustawienia, które chcesz zmienić.

Przycisk typu 3-1

1. Naciśnij przycisk MENU, aby otworzyć menu OSD.
2. Użyj przycisku Navi/Ok, aby wybrać potrzebne ustawienia w menu OSD.
3. Następnie użyj przycisku Navi/Ok, aby przejść do ustawienia, które chcesz zmienić.

Przycisk typu 3-2

1. Naciśnij przycisk Menu/Navi/OK, aby otworzyć menu OSD.
2. Użyj przycisku Menu/Navi/Ok, aby wybrać potrzebne ustawienia w menu OSD.
3. Następnie użyj przycisku Menu/Navi/Ok, aby przejść do ustawienia, które chcesz zmienić.

Regulacja Obraz

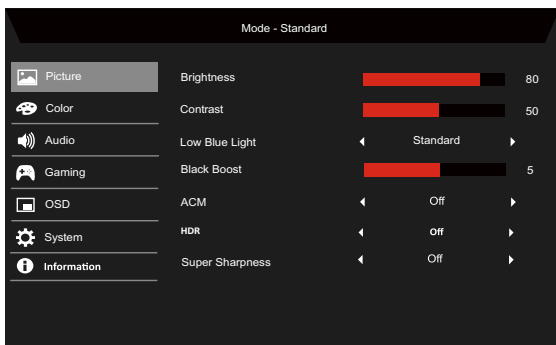

1. Brightness (Jasność): Ustawia jasność od 0 do 100.



Uwaga: Ustawia równowagę między odcieniami jasnymi i ciemnymi.

2. Contrast (Kontrast): ustawia kontrast od 0 do 100.



Uwaga: Ustawia poziom różnicy pomiędzy obszarami jasnymi a ciemnymi.

3. Low Blue Light (Niska Emisja Niebieskiego Światła): odfiltruj niebieskie światło, by chronić oczy, dostosowując poziom wyświetlanego niebieskiego światła. Poziom 1, 2, 3, 4.



Uwaga: Niższy poziom umożliwia wyświetlanie większej ilości niebieskiego światła, zatem by osiągnąć najlepszy poziom ochrony, wybierz wyższy poziom, gdzie poziom 4 jest najwyższym.

4. Black Boost (Wzmocn. czerni): Zwiększa amplitudę poziomów ciemnych kolorów wyświetlacza - czerń będzie mniej czarna. Im większy poziom, tym większe wzmocnienie.

5. ACM: Włączenie lub wyłączenie ACM. Ustawieniem domyślnym jest Off (Wyłączony).

6. HDR: Przełącza HDR na Off (Wyłączony), Auto (Autom.) lub HDR. Ustawieniem domyślnym jest Off (Wyłączony). Wybór Auto (Autom.) pozwala tej funkcji na automatyczne wykrycie i przetwarzanie sygnału HDR.



Uwaga:

1. Jeśli funkcja HDR jest „Auto (Autom.)”, to wtedy pozycja Modes (Tryby) jest automatycznie ustawiona na „HDR”.
2. Jeśli HDR jest „Auto (Autom.)”, to wtedy niektóre parametry (ACM, Gamma, Contrast (Kontrast), Low Blue Light (Niska Emisja Niebieskiego Światła), Color Temperature (Temperatura kolorów), Black Boost (Wzmocn. czerni), Grayscale Mode (Tryb odc. szar.), 6-axis Hue (6-osiowa barwa), 6-axis Saturate (Nasycc. 6-osiow) i VRB/TVR) są wyszarzone i wyłączone.
3. Funkcja HDR jest dostępna tylko dla HDMI 2.0. lub DP.

7. Technologia Super ostrość może symulować obrazy o wysokiej rozdzielczości, zwiększając gęstość pikseli oryginalnego źródła. Może to sprawić, że obrazy będą ostrzejsze i wyraźne.

Regulacja Kolor

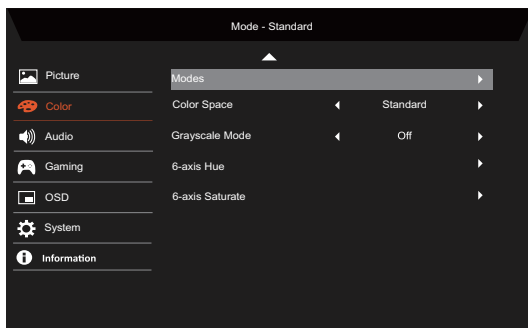
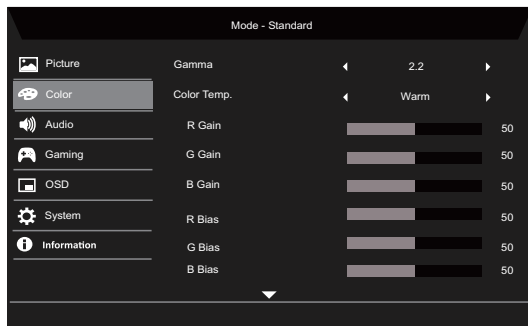

1. Tryb Gamma umożliwia regulację tonu luminancji. Domyślną wartością jest 2.2 (standardowa wartość dla systemu Windows).
2. Color temperature (Temperatura kolorów): Domyślną wartością jest Ciepłe. Możesz wybrać Cool (Chłodne), Warm (Ciepłe), Normal (Normalne), Low Blue Light (Niska Emisja Niebieskiego Światła) lub User (Użytkownik).
3. Modes (Tryby): Wybierz preferowany tryb.
4. Color Space (Przestrz. kolor.): Wybierz preferowaną przestrzeń kolorów.



Uwaga:

1. Jeśli Color Space (Przestrz. kolor.) jest „HDR”, to wtedy pozycja Modes (Tryby) jest automatycznie ustawiona na „HDR”.
2. Jeśli Color Space (Przestrz. kolor.) nie jest „HDR”, to wtedy pozycja Modes (Tryby) jest ustawiona na „Standard (Standardowy)”.
5. Grayscale Mode (Tryb odc. szar.): Włącza lub wyłącza tryb odcieni szarości.

- 6-axis Hue (6-osiowa barwa): Ustawia barwę czerwoną, zieloną, niebieską, żółtą, magenta i cyjan.
- 6-axis Saturate (Nasyc. 6-osiowy): Ustawia nasycenie barwą czerwoną, zieloną, niebieską, żółtą, magenta i cyjan.

Regulacja Audio

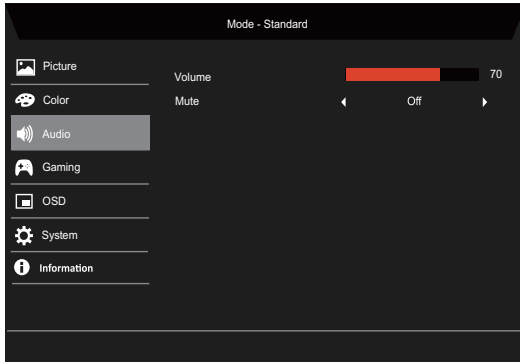

1. Volume (Głośność): Regulacja głośności.
2. Mute (Wyciszenie): Wybierz On (Włączony) albo Off (Wyłączony).

Regulacja Granie

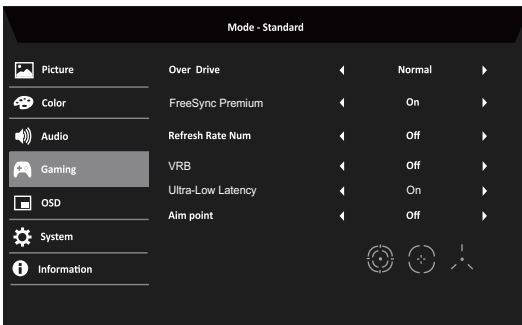
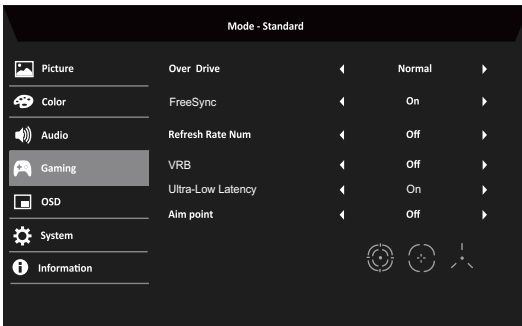

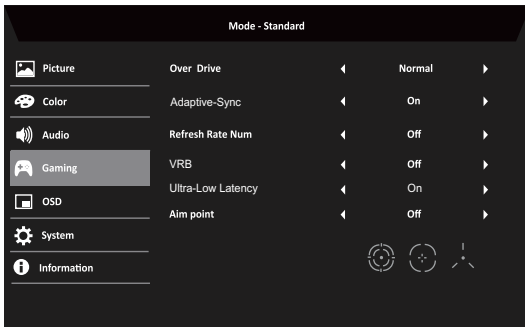
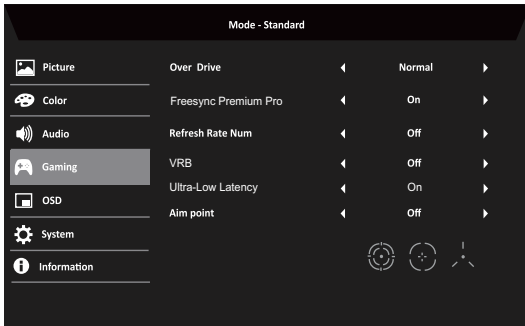

1. Over Drive: Wybierz Off (Wyłączony), Normal (Normalny) lub Extreme (Ekstremalna).



Uwaga:

1. Jeśli FreeSync/Freesync Premium/Freesync Premium Pro/ Adaptive-Sync jest „ON (WŁĄCZONY)”, to wtedy wybór Over Drive jest automatycznie ustawiony na „Normal (Normalny)”.
 2. Jeśli FreeSync/Freesync Premium/Freesync Premium Pro/ Adaptive-Sync jest „OFF (WYŁĄCZONY)”, to wtedy użytkownik może ustawić Over Drive w jednym z następujących trzech ustawień: (a) Extreme (Ekstremalna) (b) Normal (Normalny) (c) Off (Wyłączony)
2. FreeSync: Wybierz On (Włączony) albo Off (Wyłączony). Funkcja FreeSync jest dostępna tylko na kartach graficznych obsługujących technologię AMD.
 FreeSync Premium: Wybierz On (Włączony) albo Off (Wyłączony). Funkcja FreeSync Premium jest dostępna tylko na kartach graficznych obsługujących technologię AMD.
 FreeSync Premium Pro: Wybierz On (Włączony) albo Off (Wyłączony). Funkcja FreeSync Premium pro jest dostępna tylko na kartach graficznych obsługujących technologię AMD.

Adaptive-Sync: Wybierz On (Włączony) albo Off (Wyłączony). Funkcja Adaptive-Sync jest dostępna tylko na kartach graficznych obsługujących technologię AMD.



Uwaga: Funkcja Freesync/Freesync Premium/Freesync Premium Pro/Adaptive-Sync zależy od konkretnego modelu.

3. Refresh Rate Num (Częst. odśwież.): Wyświetla bieżącą częstotliwość odświeżania ekranu.
 4. VRB: Jeśli VRB jest Extreme (Ekstremalna) lub Normal (Normalny), funkcja VRB zapewnia ostrzejszy i wyraźniejszy obraz. Ustawieniem domyślnym jest Off (Wyłączony).
-



- VRB nie obsługuje trybu PIP/PBP ani trybu HDR. (Wybrane modele)
- Jeśli VRB jest Extreme (Ekstremalna) lub Normal (Normalny), Freesync/Freesync Premium/Freesync Premium Pro/ Adaptive-Sync jest automatycznie wyłączony.
- VRB będzie wpływać na jasność następujących elementów: Logo, Aim Point (Cel), Message (Wiadomość) i Input (Wejście).
- Funkcja VRB zależy od maksymalnej częstotliwości odświeżania monitora. I jest dostępna, jeśli częstotliwość odświeżania jest większa lub równa 75 Hz.

5. Ultra-Low Latency (Bardzo małe opóźnienie): Wybierz On (Włączony), aby przyspieszyć czas przetwarzania w procesie przełączania wyświetlenia.
-



Uwaga:

1. Jeśli Freesync/Freesync Premium/Freesync Premium Pro/ Adaptive-Sync jest „ON (WŁĄCZONY)”, to Ultra-Low Latency (Bardzo małe opóźnienie) jest automatycznie włączone i wyszarzone.
 2. Ultra-Low Latency (Bardzo małe opóźnienie) nie jest obsługiwane dla rozdzielczości poniżej 800 x 600.
6. Aim Point (Cel): Wyświetla celownik na ekranie w grach-strzelankach.
-



Uwaga: Funkcja Aim Point (Cel) nie jest obsługiwana w trybie PBP.

Regulacja OSD

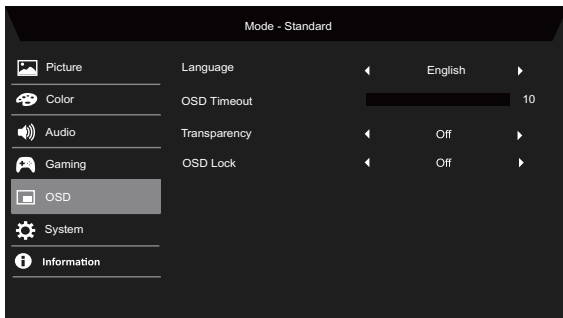

1. Language (Język): Ustaw język menu OSD.
2. OSD Timeout (Wyłączenie OSD): Ustaw opóźnienie przed wyłączeniem menu OSD.
3. Transparency (Przezroczystość): Wybierz przezroczystość podczas korzystania z trybu grania. Przezroczystość może wynosić 0% (OFF (WYŁĄCZONY)), 20%, 40%, 60% lub 80%.
4. OSD Lock (Blokada OSD): Funkcja Blokada OSD jest używana do ochrony przycisku OSD przed przypadkowym naciśnięciem.



Uwaga:

1. W przypadku 9 bocznych klawiszy musisz nacisnąć klawisz Navi w środku, aby odblokować menu OSD.
2. W przypadku 1/5 klawiszy z boku/na dole, odblokowuje każdy klawisz z wyjątkiem klawisza zasilania.

Regulacja System

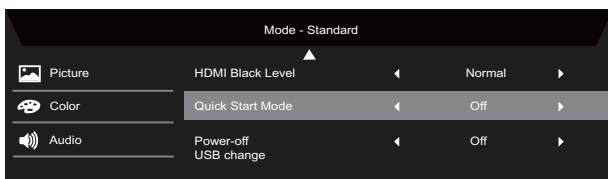
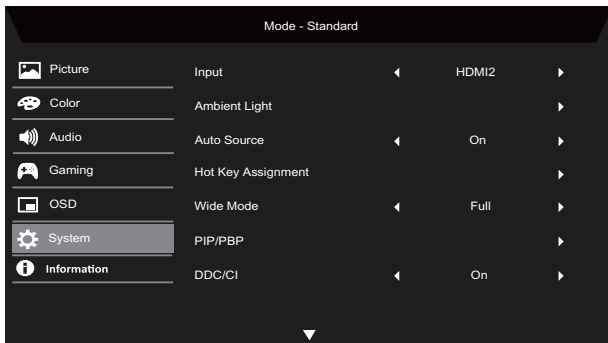

1. Input (Wejście): Wybierz źródło z dostępnych źródeł wejściowych.
2. Ambient Light (Światło otocz.): Reguluje efekty świetlne, kolor i styl.
3. Auto Source (Auto źródło): Automatycznie wyszukuje dostępne źródła wejściowe.
4. Hot Key Assignment (Przypis. przyc. skrótu): Wybierz funkcję Przyc. skrótu 1 lub Przyc. skrótu 2.
5. Wide Mode (Tryb szeroki): Można wybrać używany format ekranu.
6. PIP/PBP: Opcjami dla trybu PIP/PBP są Off (Wyłączony), PIP Large (PIP duże), PIP Small (PIP małe) i PBP. Możesz również ustawić PIP Position (Pozycja PIP), PBP Size (Rozmiar PBP), Sub Source (Drugie źródło), Source Swap (Zamień źródło) i Audio Source (Źródło audio).
7. DDC/CI: Umożliwia zmianę ustawień monitora poprzez oprogramowanie na komputerze.



Uwaga: DDC/CI (ang. Display Data Channel/Command Interface; kanał wyświetlania danych/interfejs poleceń) umożliwia zmianę ustawień monitora poprzez oprogramowanie.

8. HDMI Black Level (Poz. czarn. HDMI): Możesz wybrać poziom czerni dla źródła HDMI. Opcje to Normal (Normalny) i Low (Niska).
9. Quick Start Mode (Tryb szyb. uruch): Szybko włącza monitor.
10. Ładowania przez USB po rozładowaniu (opcjonalnie): Przełącza pomiędzy On (Włączony) a Off (Wyłączony).
(*tylko dla funkcji USB)

Informacje o produkcie

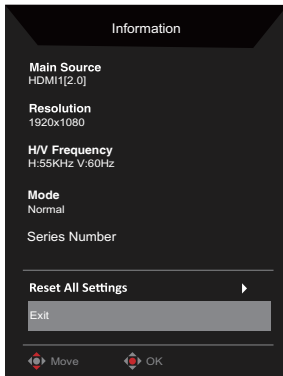
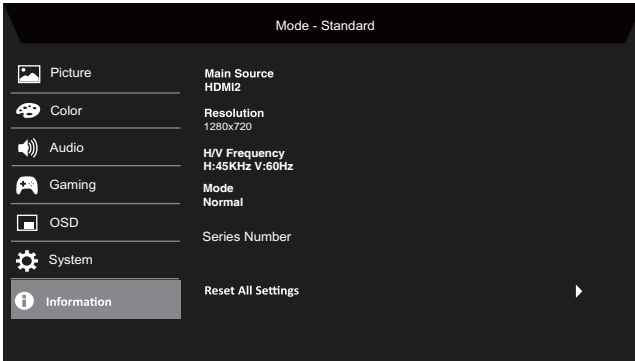

1. Pokazuje podstawowe informacje o urządzeniu.
2. Reset All Settings (Resetuj wszyst. ustaw.): Resetuje wszystkie ustawienia do ustawień fabrycznych.

ROZWIĄZYWANIE PROBLEMÓW

Przed wysłaniem monitora LCD do naprawy należy sprawdzić przedstawioną poniżej listę rozwiązywania problemów, aby sprawdzić, czy problem można zdiagnozować samodzielnie.

(Tryb HDMI/DP)

Problem	Aktualny status	Środek zaradczy
Brak obrazu	WSKAŹNIK LED WŁĄCZONY	<ul style="list-style-type: none"> • Używając OSD, wyreguluj jasność i kontrast do maksimum lub zresetuj je do wartości domyślnych.
	WSKAŹNIK LED WYŁĄCZONY	<ul style="list-style-type: none"> • Sprawdź wyłącznik sieciowy.
		<ul style="list-style-type: none"> • Sprawdź, czy przewód zasilający prądu przemiennego jest prawidłowo podłączony do monitora.
	LED miga	<ul style="list-style-type: none"> • Sprawdź, czy przewód sygnałowy wideo jest prawidłowo podłączony z tyłu monitora.
<ul style="list-style-type: none"> • Sprawdź, czy jest włączone zasilanie komputera. 		
Zakłócenia dźwięku (tylko modele z wejściem audio) (opcjonalnie)	Brak dźwięku lub zbyt niski poziom dźwięku	<ul style="list-style-type: none"> • Sprawdź, czy przewód audio jest podłączony do komputera-hosta.
		<ul style="list-style-type: none"> • Sprawdź, czy głośność komputera-hosta jest ustawiona na minimalny poziom i spróbuj zwiększyć poziom głośności.

(Tryb VGA)

Problem	Aktualny status	Środek zaradczy
Brak obrazu	WSKAŹNIK LED WŁĄCZONY	<ul style="list-style-type: none">• Używając OSD, wyreguluj jasność i kontrast do maksimum lub zresetuj je do wartości domyślnych.
	WSKAŹNIK LED WYŁĄCZONY	<ul style="list-style-type: none">• Sprawdź wyłącznik sieciowy.• Sprawdź, czy przewód zasilający prądu przemiennego jest prawidłowo podłączony do monitora.
	LED miga	<ul style="list-style-type: none">• Sprawdź, czy przewód sygnałowy wideo jest prawidłowo podłączony z tyłu monitora.• Sprawdź, czy zasilanie komputera jest włączone.
Nienormalny obraz	Niestabilny obraz	<ul style="list-style-type: none">• Sprawdź, czy specyfikacja adaptera grafiki i monitora jest zgodna. Niezgodność może spowodować nieprawidłowe dopasowanie częstotliwości sygnału wejściowego.
	Brak wyświetlenia, obraz na wyświetlaczu jest niecentralny lub za duży, lub za mały.	<ul style="list-style-type: none">• Używając menu OSD, wyreguluj ROZDZIELCZOŚĆ, ZEGAR, FAZA ZEGARA, POZYCJA POZIOMA i POZYCJA PIONOWA za pomocą sygnałów niestandardowych.• W przypadku obrazu, który nie obejmuje całego ekranu, wybierz inną rozdzielczość lub inną częstotliwość odświeżania pionowego.• Odczekaj kilka sekund po wyregulowaniu wielkości obrazu przed wymianą lub rozłączeniem przewodu sygnałowego lub WYŁĄCZENIEM monitora.
Zakłócenia dźwięku (tylko model z gniazdem audio) (opcjonalnie)	Brak dźwięku lub zbyt niski poziom dźwięku	<ul style="list-style-type: none">• Sprawdź, czy przewód audio jest podłączony do komputera-hosta.• Sprawdź, czy głośność komputera-hosta jest ustawiona na minimalny poziom i spróbuj zwiększyć poziom głośności.



EU Declaration of Conformity

We,

Acer Incorporated

8F, 88, Sec. 1, Xintai 5th Rd., Xizhi, New Taipei City 221

And,

Acer Italy s.r.l.

Viale delle Industrie 1/A, 20044 Arese (MI), Italy

Tel: +39-02-939-921, Fax: +39-02 9399-2913

www.acer.it

Product:	LCD Monitor
Trade Name:	ACER
Model Number:	ED270U
SKU Number:	ED270U xxxxxx

("x" = 0~9, a~z, A~Z, or blank)

We, Acer Incorporated, hereby declare under our sole responsibility that the product described above is in conformity with the relevant Union harmonization legislations as below Directive and following harmonized standards and/or other relevant standards have been applied:

EMC Directive: 2014/30/EU

- | | |
|---|---|
| <input checked="" type="checkbox"/> EN55032:2015+A1: 2020 Class B | <input checked="" type="checkbox"/> EN 55035:2017+A11: 2020 |
| <input checked="" type="checkbox"/> EN IEC 61000-3-2:2019+A1:2021 Class D | <input checked="" type="checkbox"/> EN 61000-3-3:2013+A2:2021 |

LVD Directive: 2014/35/EU

- | |
|---|
| <input checked="" type="checkbox"/> EN 62368-1: 2014+ A11: 2017 |
|---|

RoHS Directive: 2011/65/EU

- | |
|--|
| <input checked="" type="checkbox"/> EN IEC 63000: 2018 |
|--|

ErP Directive: 2009/125/EC

- | |
|---|
| <input checked="" type="checkbox"/> (EU) 2019/ 2021 ; EN 50564:2011 |
|---|

Year to begin affixing CE marking: 2023.

RU Jan / Sr. Manager
Acer Incorporated (New Taipei City)

Nov. 05,2023
Date



Acer America Corporation
1730 N First St Suite 400,
San Jose, CA 95112
Tel : (408) 533-7700
Fax : (408) 533-4555



Federal Communications Commission Declaration of Conformity

This device complies with Part 15 of the FCC Rules. Operation is subject to the following two conditions: (1) this device may not cause harmful interference, and (2) this device must accept any interference received, including interference that may cause undesired operation.

The following local Manufacturer /Importer is responsible for this declaration:

Product:	LCD Monitor
Model Number:	ED270U
SKU Number:	ED270U xxxxxx (“x” = 0~9, a ~ z, A ~ Z or Blank)
Name of Responsible Party:	Acer America Corporation
Address of Responsible Party:	1730 N First St Suite 400, San Jose, CA 95112 U. S. A.
Contact Person:	Acer Representative
Phone No.:	(408) 533-7700
Fax No.:	(408) 533-4555

English	Product Information for EU Energy Label
Bahasa Indonesian	Informasi produk untuk Label Energi UE
Deutsch	Produktinformationen für das EU Energielabel
Español	Información de producto para EU Energy Label
Français	Informations produit pour le label énergétique de l'UE
Italiano	Informazioni prodotto per la classe di efficienza energetica UE
Nederlands	Productinformatie voor EU-energielabel
Polski	Informacje o produkcie dla etykiety energetycznej UE
Português	Informação de Produto para Etiqueta Energética da UE
Svenska	Produktinformation för EU:s energimärkning
繁體中文	用於歐盟能源標示的產品資訊
简体中文	用于欧盟能源标识的产品信息
日本語	EU エネルギーラベルのための製品情報
Magyar	Termékinformációk az EU energiacímkehez
Ελληνικά	Πληροφορίες προϊόντος για την ενεργειακή ετικέτα της ΕΕ
Slovensky	Informácie o výrobku pre energetický štítok EÚ
Dansk	Produktoplysninger for EU-energimærke
Suomi	Tuotetiedot EU-energiatarraa varten
Norsk	Produktinformasjon for EU-energietikett
Türkçe	AB Enerji Etiketleri için Ürün Bilgileri
Română	Informații despre produs pentru eticheta UE privind eficiența energetică
Български	Продуктова информация за енергийния етикет на Европейския съюз
Eesti	Tooteteave EL-i energiamärgisele
Lietuvių	Gaminio informacija ES energijos vartojimo efektyvumo etiketei
Latviski	Produkta informācija ES Enerģijas marķējumam
Hrvatski	Podaci o proizvodu za energetska oznaku EU
ไทย	ข้อมูลผลิตภัณฑ์สำหรับฉลากพลังงานสหภาพยุโรป
Srpski	Informacije o proizvodu za EU energetska oznaku
العربية	معلومات المنتج لعلامة الطاقة في الاتحاد الأوروبي
Português (Brasil)	Informações do produto para a Etiqueta de Energia da UE
Українська	Інформація про продукт для маркування енергоефективності ЕС
Čeština	Informace o produktu pro energetický štítek v EU
Русский	Информация о продукте для маркировки этикеткой энергетической эффективности ЕС
Slovenščina	Informacije o izdelku za energijsko nalepko EU

